

Ein stabiler und sicherer Geländestapler

- Traglast 3000 kg
- Hubhöhe 3 m bis 7 m



MC 30 : Ein stabiler und sicherer Gelände

Der MC 30 ist speziell für Umschlagarbeiten im Außenbereich ausgelegt und erleichtert die Verwaltung Ihres Lagers.

In aller Ruhe erledigen Sie die Umschlag- und Lagerarbeiten mit Lasten bis zu 3 Tonnen, auch auf unbefestigtem Untergrund.



• Die MANITOU-Lösung für laufende Umschlagarbeiten auf dem Gelände

Er eignet sich für die Beladung von LKW, für nahe oder weiter entfernte Lagerhaltung auf dem Gelände und er vereinfacht das Leben des Fahrers aufgrund seiner besonderen Eigenschaften: breite Spur zur Verbesserung der Stabilität, große Bodenfreiheit zur Überwindung von Randsteinen und Ähnlichem, robuster Mast mit uneingeschränkter Sicht für die Sicherheit, schneller und sicherer Zugang zur Kabine, ergonomische Steuerung für eine bessere Handhabung, hohe Fahrgeschwindigkeit (24 km/h) für eine bessere Leistungsfähigkeit. Dank der außerordentlichen Stabilität des MC 30 kann der Fahrer ohne Bedenken die instabilsten Stellen des Geländes befahren und dort zügig seine Ladung absetzen.

stapler

- **Erfahrung in vielseitigen Umschlagarbeiten**

Der MC 30 findet breite Anerkennung aufgrund seiner unvergleichlichen Leistungsfähigkeit und eignet sich außerdem für alle Arten von Umschlagsarbeiten: In schmalen Gängen zeigt er sich aufgrund seines kleinen Wendekreises außerordentlich wendig; für Arbeiten im Hochlager kann er mit einem bis zu 7 m hohen Mast ausgerüstet werden; um schwierige Stellen auf dem Gelände zu überwinden, verfügt er in der Standardausstattung über eine hydraulische Differentialsperre.



In welchem Bereich Sie auch immer tätig sind, der MC 30 ist ein unverzichtbarer Stapler.

• Eine garantiert robuste Bauweise

Der MC 30, und die gesamte MC-Reihe, sind das Ergebnis eines ständigen Dialogs zwischen der Entwicklungsabteilung von MANITOU und seinen Anwendern. Die Komponenten wurden so konzipiert, dass sie den anspruchsvollen Anforderungen im Gebrauch dieser Stapler vollkommen gerecht werden.

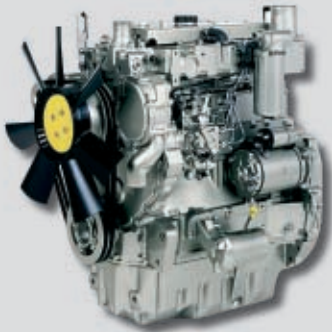

Der Perkins Motor 1104 C 44 - 4 Zylinder mit Direkteinspritzung, wurde wegen seiner Leistungskraft und seiner Zuverlässigkeit gewählt. Er entwickelt eine Leistung von 84 PS/61,5 kW bei einer Nenndrehzahl von 2200 U/min und entspricht der Euronorm 2. Je nach Art der auszuführenden Arbeit und für die Wahl des Beweglichkeitsgrades bzw. der Fahrgeschwindigkeit, ist der MC 30 mit einem Viergangwandlergetriebe ausgestattet.

• Wartungsfreundlich

Die Wartung ist Teil des Stapler-Lebens. Der uneingeschränkte Zugang zum Motorblock erleichtert Kontrolle und Wartung. Die hochwertige Entwicklung des MC 30 reduziert das Ausfallrisiko, erhöht die Lebensdauer des Staplers und trägt zur Senkung der Unterhaltskosten bei.



Die MC-Reihe umfasst Modelle von 3 bis 7 Tonnen.





Rollenmasten MC 30

MASTEN		GESAMTHUB AN GABELN (mm)	BAUHÖHE EINGEF. (mm)	FREIHUB (mm)	BAUHÖHE AUSGEF. (mm)	HUBHÖHE BEI MAX. TRAGFÄHIGKEIT (mm)		TRAGFÄHIGKEIT BEI MAXIMALER HUBHÖHE (kg)		MAST-NEIGUNG VO/HI
						Mit Seitenschieber	Ohne Seitenschieber	Mit Seitenschieber	Ohne Seitenschieber	
						DUPLEX FREISICHT	3.00 m	3030	2460	
3.30 m	3330	2460	130	4345	3300		3000	3000	3000	6°/12°
3.70 m	3730	2715	130	4745	3700		3000	3000	3000	6°/12°
4.00 m	4030	2905	130	5045	4000		3000	3000	3000	6°/12°
4.50 m	4530	3155	130	5545	4000		2800	2900	2900	6°/12°
5.00 m	5030	3405	130	6045	4000		2400	2600	2600	6°/12°
DUPLEX FREIHUB	3.00 m	3040	2305	1383	3962	3000	3000	3000	3000	6°/12°
	3.30 m	3340	2455	1533	4262	3300	3000	3000	3000	6°/12°
	3.50 m	3540	2555	1633	4462	3500	3000	3000	3000	6°/12°
	3.70 m	3740	2715	1793	4662	3700	3000	3000	3000	6°/12°
	4.00 m	4040	2905	1983	4962	4000	3000	3000	3000	6°/12°
TRIPLEX FREISICHT	5.50 m ohne Freihub	5545	2985	-	6655	4000	1900	2100	2100	6°/10°
TRIPLEX FREIHUB	3.70 m	3740	2460	1283	4662	3700	3000	3000	3000	6°/12°
	4.00 m	4040	2460	1383	4962	4000	3000	3000	3000	6°/12°
	4.30 m	4340	2460	1533	5262	4000	2900	3000	3000	6°/12°
	4.70 m	4740	2555	1633	5662	4000	2600	2800	2800	6°/12°
	5.00 m	5040	2715	1793	5962	4000	2400	2600	2600	6°/12°
	5.50 m	5540	2905	1983	6462	4000	1900	2100	2100	6°/12°
	6.00 m	6040	3155	2233	6962	4000	1600	1800	1800	6°/12°
	6.50 m	6540	3405	2483	7462	4000	1200	1350	1350	6°/12°
7.00 m	7040	3655	2733	7962	4000	900	1000	1000	6°/12°	

Gleitmasten MC 30

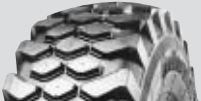
MASTEN		GESAMTHUB AN GABELN (mm)	BAUHÖHE EINGEF. (mm)	FREIHUB (mm)	BAUHÖHE AUSGEF. (mm)	HUBHÖHE BEI MAX. TRAGFÄHIGKEIT (mm)		TRAGFÄHIGKEIT BEI MAXIMALER HUBHÖHE (kg)		MAST-NEIGUNG VO/HI
						Mit Seitenschieber	Ohne Seitenschieber	Mit Seitenschieber	Ohne Seitenschieber	
						DUPLEX FREISICHT	3.00 m	3045	2555	
3.60 m	3645	2855	-	4655	3600		2700	3000	3000	6°/10°
4.00 m	4045	3055	-	5055	4000		2700	3000	3000	6°/10°
4.50 m	4545	3405	-	5655	4000		2410	2700	2700	6°/10°
TRIPLEX FREISICHT	4.50 m	4545	2470	-	5470	4500	2410	2700	2700	6°/10°
	5.40 m	5445	2860	-	6460	3600	1600	1750	1750	6°/10°
	6.75 m	6795	3330	-	7830	4500	900	1000	1000	6°/10°
TRIPLEX FREIHUB	4.55 m	4595	2320	1450	5420	1450	2410	2700	2700	6°/10°

MC 30-Bereifung

Standard		Sonderausstattungen		
VO	HI	VO	HI	HI
Mischbereifung	Industriebereifung	Geländebereifung	Industriebereifung	Industriebereifung
14,5 R 20 MPT 80 Tubeless 18 PR - 143 G/J	10 R 17,5 134 M G291	375/75 R 20 XM 27 Tubeless 155 A2/142 B	10 R 17,5 LDR Tubeless 134/132 L	10 R 17,5 LSR Tubeless 134/132 L
Reifenbreite (mm)				
350	250	385	262	262
Gesamtbreite (mm)				
1900	1815	1935	1827	1827
				

Traglastdiagramme für Rollenmasten MC 30

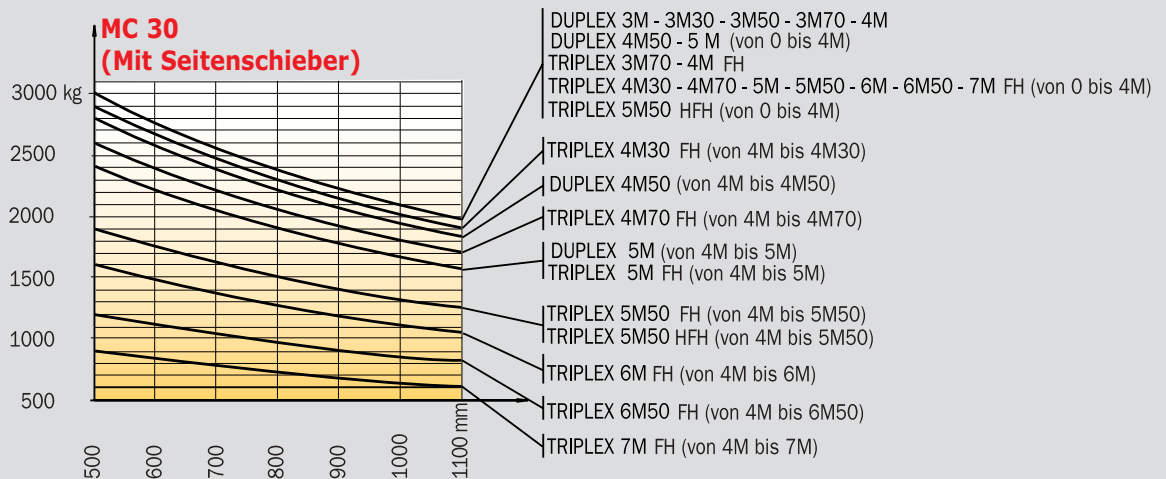
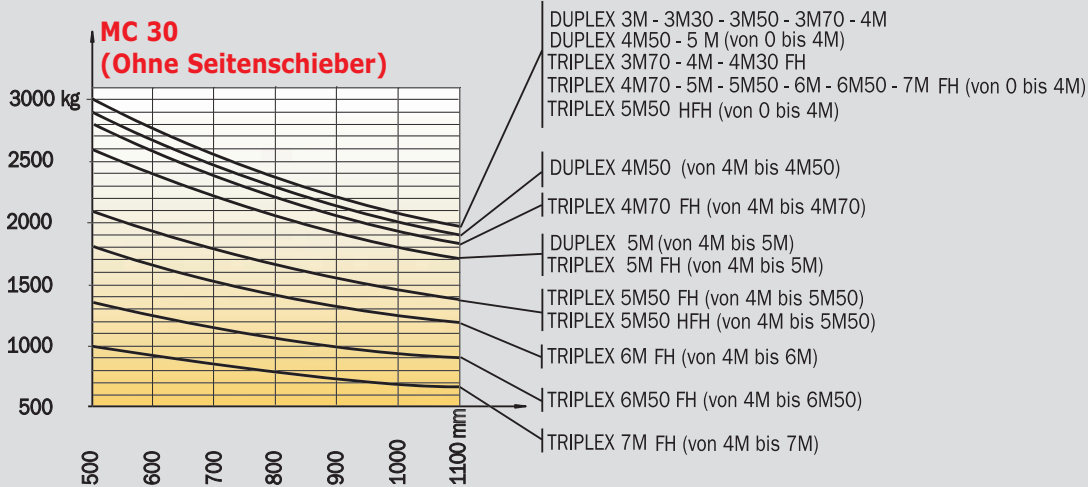

Traglastdiagramme für Gleitmasten MC 30

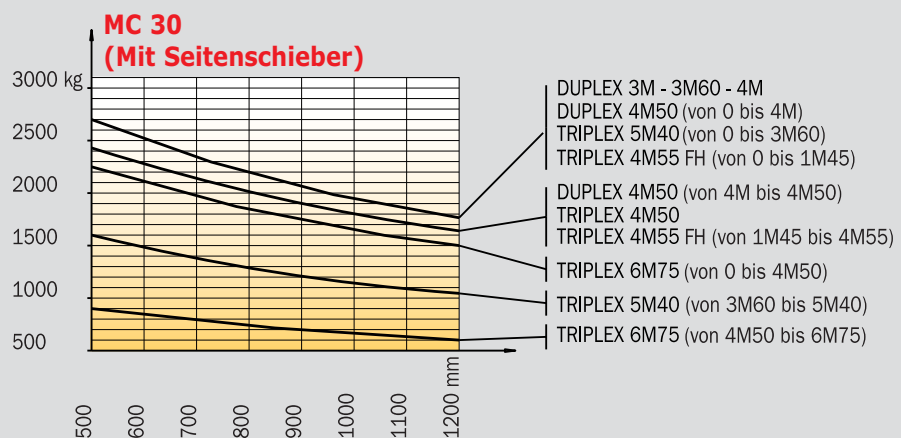
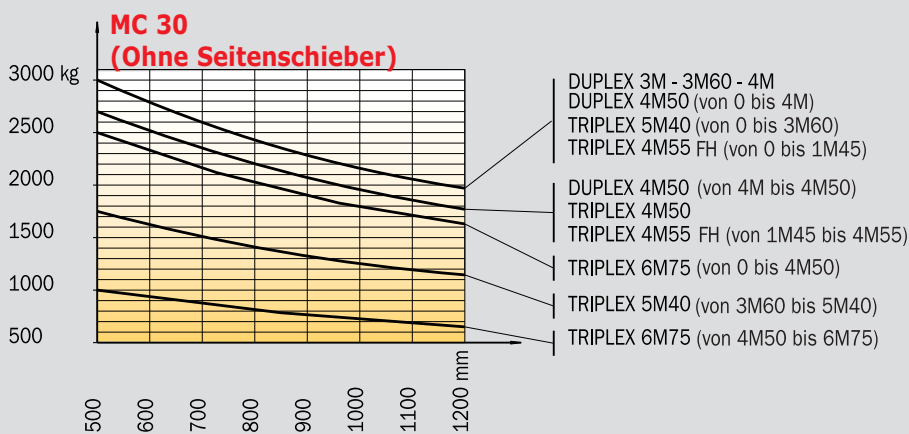



MC 30

 **Tragkraft**3000 kg
bei 500 mm LspA

 **Standard-Hubhöhe**3,70 m
Geschwindigkeit ohne Last/mit Last (m/s)
Heben0,57/0,54
Senken0,48/0,50

 **Bereifung**
Vorne14,5 R 20 MPT 80
Tubeless 18 PR 143 G/J
Hinten10 R 17,5 134 M G 291

 **Gabelzinken (mm)**
Länge1200
Breite x Stärke125x40

 **Hydraulische Ölbadlamellenbremse**

 **Motor PERKINS**
Typ1104C 44
Hubraum4 cyl. 4400 cm³
Nenn Drehzahl2200 U/mn
Leistung bei (ISO/TR 14396)60 Kw (80 PS)
(ISO/TR 14396)
Maximales Drehmoment 298 Nm bei 1400 U/mn
Direkteinspritzung
Wasserkühlung

 **Drehmomentwandler-Antrieb**
Elektro-hydraulischer Fahrtrichtungsschalter
4 Vor- und Rückwärtsgänge
Fahrgeschwindigkeit24 km/h
Hydraulische Differenzialsperre

 **Hydraulik**
Zahnradpumpe
Druck/Volumenstrom185 bar/87 l./mn
Vorzugsmengenteiler
für die Lenkung125 bar/87 l./mn

 **Füllmengen**
Kühlsystem13 l
Motoröl8,5 l
Hydrauliköl64 l
Getriebeöl15,5 l
Kraftstoff85 l

 **Eigengewicht (mit Mast in Standardausführung und Gabeln)**5090kg

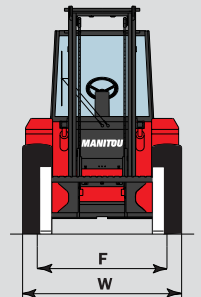
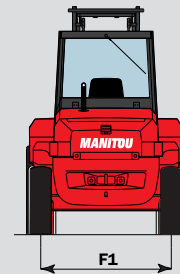
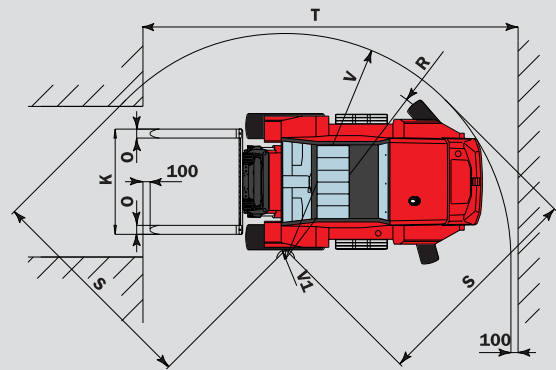
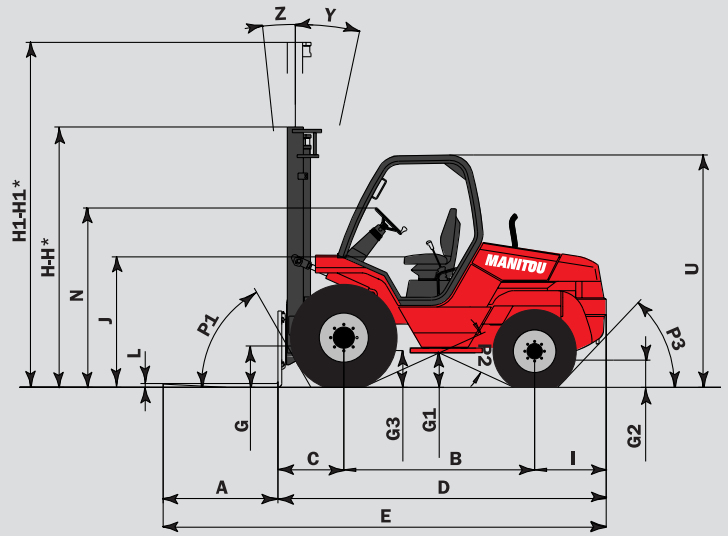

	Rollenmast	Schlittenmast
A	1200	1200
B	1995	1995
C	697	715
D	3442	3460
E	4642	4660
F	1550	1550
F1	1564	1564
G	425	385
G1	385	385
G2	300	300
G3	380	380
H	2715	2855
H1	4745	4655
H*	2205	3055
H1*	4662	4055
I	750	750
J	1400	1400
K	1470	1320
L	40	45
N	1880	1880
O	125	125
P1	60,5°	60,5°
P2	49°	49°
P3	46,5°	46,5°
R	2910	2910
S	3060	3060
T	5030	5285
U	2460	2460
V	3210	3210
V1	300	300
W	1900	1900
Y	12°	10°
Z	6°	6°

mm

Standardausstattung

- Wandlergetriebe
- Fahrerschutz durch getönte Scheiben vorne und hinten
- Kunstledersitz
- Scheibenwischer vorne und hinten
- Linker Außenspiegel
- Fahrtwender am Lenkrad
- Hydraulische Differenzialsperre
- Lastausgleich
- ...

Sonderausstattung

- Geschlossene Kabine mit getönten Scheiben und Heizung Scheibenwischer vorne und hinten, Scheibenwaschanlage vorne
- Rundumkennleuchte
- Akustisches Warnsignal bei Rückwärtsfahrt
- Straßenbeleuchtung
- Arbeitsbeleuchtung
- Schlittenmast
- Verschiedenes Zubehör wie Schaufeln, Seitenschieber, Zangen usw.

Bei den in dieser Broschüre gezeigten Ausstattungen kann es sich um Serien- oder Sonderausstattungen handeln, die unter Umständen nicht für alle Versionen erhältlich sind. Weitere Einzelheiten erfragen Sie bitte bei Ihrem Manitou-Vertragshändler.

Manitou, der Weltmarktführer bei Geländestaplern

MANITOU, der Erfinder des Geländestaplers, bietet heute mit seinen verschiedenen Produktreihen Lösungen an, die an die Bedürfnisse des jeweiligen Anwenders angepasst sind:



Stapler mit
Ladungsversetzung
MANISCOPIE



Masthubwagen,
geländegängig
und halbindustriell
MANITOU



Personenhubbühnen
MANIACCESS



Kompakte
Teleskopstapler
Twisco



Mitnahmestapler
MANITRANSIT



Lader/Löffelbagger
mit Teleskopausleger
MANIHIOE

Elektrische Palettenhubwagen
und Elektrische Deichselstapler
MANILEC



Ein Netz von Fachleuten

Mit einem Netz von 500 Verkaufsstellen in mehr als 100 Ländern verfügt Manitou über einen Qualitätsservice, der sich auf die Kompetenz von 2000 Technikern stützt. Diese wurden speziell an Manitou-Produkten geschult und hören Ihnen genau zu.

Bei den in dieser Broschüre gezeigten Ausstattungen kann es sich um Serien- oder Sonderausstattungen handeln, die unter Umständen nicht für alle Versionen erhältlich sind.

Weitere Einzelheiten erfragen Sie bitte bei Ihrem Manitou-Vertragshändler.

Deutschland und Österreich : **MANITOU Deutschland GmbH**

61239 OBER-MÖRLEN ☎ 496002 - 9199 - 0

Andere Länder : **MANITOU B.E. S.A.**

44158 ANCENIS cedex - FRANKREICH ☎ 33 2 40 09 10 11

www.manitou.com

700128DE

